

Consolidation, Export et... Expansion.



Si le mot « consolidation » fait partie de notre vocabulaire quotidien quand il est associé à notre activité principale de virtualisation et de storage, il est employé ici pour désigner notre nouvelle stratégie que j'ai souhaité plus claire auprès de nos clients, donc plus efficace.

Restructuré en 2 pôles distincts en avril dernier l'un pour les serveurs avec « Server Distributed Services », l'autre pour les postes de travail avec « Desktops Distributed Services », PGA a réduit son catalogue de prestations pour renforcer son expertise.

Avec un investissement sur les premiers 9 mois de l'année supérieur à 50 000 Euros pour la formation et la certification de son personnel, PGA s'est donné les moyens de gagner la confiance de ses clients et veut prouver à ceux qui ne le sont pas encore, que notre expertise reste à ce jour unique au Maroc (seul PGA dispose d'un show room réservé à ses clients pour présenter les solutions CA, VMware, DataCore et Aladdin).

Fruit d'un travail commercial important et d'une expertise technique reconnue au-delà des frontières du Maroc, PGA signe ses premiers projets hors Maroc : Algérie, Burkina Faso, Cameroun (zone Cemac).

A l'inverse, quelques clients français grands comptes de PGA sont gérés depuis le Maroc (La Marine nationale, le CNRS...).

L'accroissement de notre business va de pair avec l'augmentation de nos effectifs et un déménagement prévu pour début 2009.

L'occasion pour nous de créer un événement fort et convivial en invitant prochainement tous nos clients et partenaires qui ont su faire la différence entre PGA et d'autres acteurs du marché.

A l'heure où certains directeurs informatiques (heureusement de plus en plus rares) se focalisent encore sur des problématiques d'un autre âge (à savoir le prix des licences ou du cout journée), d'autres assurent à leur administration et à leur entreprise un standard de qualité européen en demandant à leur prestataire de jouer la carte de la qualité et de l'accompagnement sur le long terme.

C'est sans doute pour nous notre plus grande satisfaction de penser que nous avons pu contribuer, à la hauteur de nos moyens à ce changement de mentalité qui doit aller de pair avec l'évolution économique que connaît le Maroc.

Je vous laisse parcourir cette 6e news letter très riche d'informations pour ce dernier trimestre 2008.

Excellente rentrée à tous,
Bon Ramadan !

Jean-Philippe REYNIER

CEO Afrique—Moyen Orient PGA

Directeur Général PRIM@ Group France

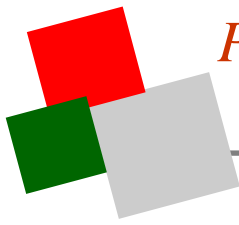

PGA News n° 6 lettre bimensuelle septembre - octobre 2008

Directeur de la publication : Jean- Philippe REYNIER

Rédacteur en chef : Alexandre Normand Secrétariat de rédaction : Amina NKHALI

Un démo-center unique au Maroc au service de nos clients PGA investit plus de 50 000 Euros dans un espace solutions.



Alexandre NORMAND
Dir. opérations techniques

Dans l'optique d'offrir un service toujours plus optimum à nos clients et pour permettre à nos équipes de travailler sur une plate-forme professionnelle avant d'intervenir sur votre SI, PGA a créé un show room à Casablanca, ouvert à tous ses clients.

Vous pourrez désormais venir assister à des démonstrations des divers produits présents au catalogue de PGA dans un environnement entièrement virtualisé et en très haute disponibilité.

Nous avons choisi la technologie Blade ainsi qu'un stockage SAN pour plus de souplesse dans l'évolution de la plate-forme, et pour un investissement optimisé et lissé par rapport au besoin croissant de l'entreprise.

Configuration du démo-center

Chassis avec nouvelles solutions blade de DELL , 2 lames PE M600 bi processeurs quad-core 16 Go de RAM, 2 Lames PE M600 bi processeurs quad-core 2 Go de RAM, 1 serveur « pizza » DELL R200 mono processeur, Quad-Core 2Go, Un robot de sauvegarde LTO 3, un stockage SAN Iscsi 1,4 To utiles, un Firewall Dlink, solutions Aladdin Hellgate et WTA.

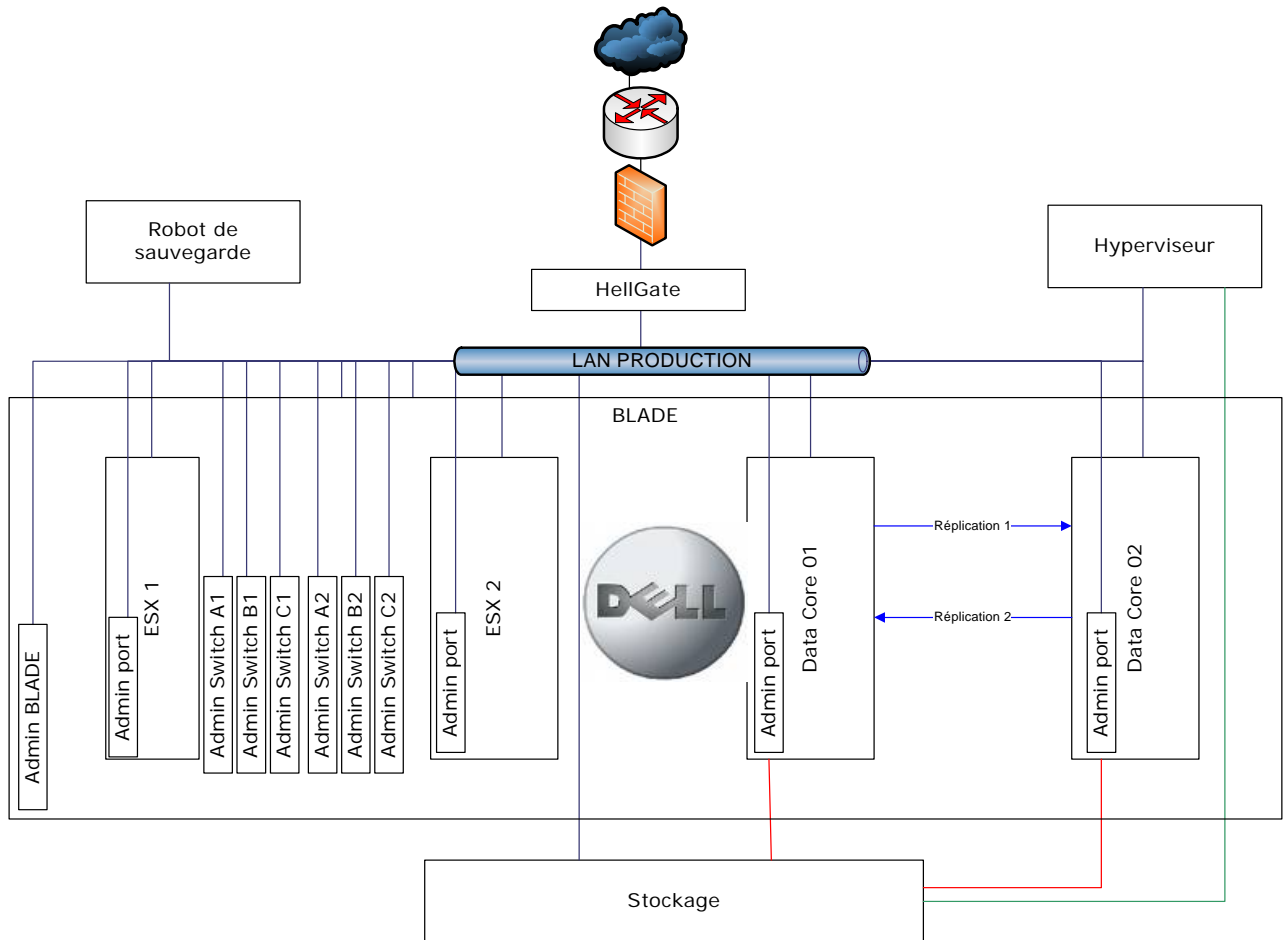

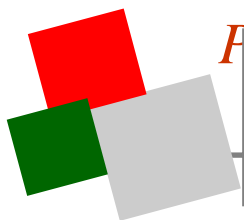

démo-center (suite)

Pourquoi la technologie Blade ?

Le Blade nous offre trois avantages par rapport à une technologie serveur classique.

Premièrement une redondance des éléments sensibles qui sont partagés par l'ensemble des lames, 6 alimentations installée en redondance un pour un. 9 ventilateurs en redondance un pour deux.

Deuxièmement nous avons installé sur le châssis 6 Switch disposant chacun de 4 connections externes. Ainsi chacune des lame dispose de 6 interface réseau Ethernet.

En enfin en dernier lieu le coût la technologie Blade coute moins chère à partir de trois serveurs qu'une technologie classique à performance égale.

2 Lames pour VMWare ESX Server Enterprise et 2 lames pour la virtualisation du stockage (DataCore)

Ces deux lames Quad-Core sur lesquelles nous avons installé VMware ESX server nous permettent de virtualiser de 32 à 60 serveurs par lames. Il est important dans le choix de sa configuration de ne pas sous estimer la RAM. En effet, nous savons que nous pouvons faire fonctionner de 4 à 10 machines par cœur grâce à la technologie VMware.

Mais attention ! Chacune de ces machines virtuelles doit disposer de capacité RAM suffisante. La mémoire est souvent le point critique de la virtualisation (16 Go représente la valeur minimale à installer sur ce type de configuration).

Nous avons installé sur ces deux lames la solution de **virtualisation de stockage « DataCore Melody »**. Grâce à cette technologie nous apportant à la fois des fonctionnalités comme le Thin Provisioning, mais aussi la réplication synchrone et asynchrone des données, nous assurons une haute disponibilité de la donnée écrite. Ce paramètre est particulièrement important dans les infrastructures virtuelles. Une machine virtuelle étant un ensemble de fichiers, la perte du stockage engendre non seulement la perte des données mais aussi des machines virtuelles présentes dans votre architecture.

Nous conseillons lors du passage à la virtualisation de **commencer par la virtualisation du stockage** et le renforcement de la haute disponibilité de la donnée avant d'envisager la virtualisation des serveurs. Nous avons fait le choix du protocole iscsi pour le transport de la donnée. La présence de 6 Switch sur le Blade nous a permis de multiplier le nombre de canaux 1Go d'accès au SAN mais aussi de réplication SAN à SAN un canal étant réservé à l'option VMotion de VMware.

Lors du calcul de la capacité utile du stockage il est important de tenir compte de l'espace disque consommé par la virtualisation. Un espace de stockage partagé entre les deux serveurs ESX nous ouvre toutes les possibilités de VMware Enterprise comme le déplacement à chaud de machines (VMotion) ou la répartition de charge automatique (DRS).

Enfin notre serveur « pizza » tient pour rôle celui d'hyperviseur de l'infrastructure (VMware infrastructure). Celui-ci est répliqué en environnement virtuel pour obtenir une haute disponibilité de ces fonctionnalités.

Une redondance des équipements est plus économique qu'une maintenance !

En choisissant la redondance des équipements sensibles (contrôleur SAN, alimentation, serveur, alimentation, ...) nous pouvons aujourd'hui nous permettre une panne de 50% des équipements présents dans la Baie sans incidence sur la production.

Cette capacité nous a permis de ne prendre qu'une maintenance 5 jours sur 7 en heures ouvrées et non 7/7 24h/24 bien plus couteuse.

Le prix de la redondance est inférieur à la différence de prix entre ces deux types de maintenance.

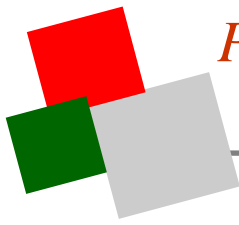

Démo-center (fin).



Vif intérêt des grands comptes venus nombreux assister à une démonstration des solutions **VMware** sur notre baie aux journées du storage du 16 juillet 2008 sur le stand Dell (à gauche au fond A. NORMAND certifié VMware).

Sauvegarde (backup)

La sauvegarde de l'ensemble de l'architecture est assurée grâce à la **nouvelle version de CA ARCserve** (version 12) solution de backup la plus primée au monde. ARCserve, suite à un récent accord Corporate mondial entre CA et VMware est optimisé pour les environnements virtuels avec un nouvel agent VMware. A savoir que PGA est la seule société en Afrique du nord à posséder la certification « CA Premier » et la seule société au Maroc à pouvoir présenter les solutions CA ARCserve et **CA XOssoft** (haute disponibilité physique).

Sécurité

L'Appliance « HellGate » **d'Aladdin** contrôle l'utilisation des protocoles FTP et http, bloque les applications non-conforme à la politique de PGA (peer to peer, MSN, Skype, ...). Elle offre aussi les fonctionnalités extrêmement avancée en termes d'anti-virus et codes malveillants, anti-spam, filtrage url et anti-espion.



Présentation de la solution **DataCore** (virtualisation du stockage) lors du « Dell Day » du 6 juin 2008 à l'hôtel Hyatt. Les solutions **DataCore** offrent des coûts inférieurs de 40 à 60% aux solutions des grands constructeurs (HP, IBM, Nec...) et sont les seules à offrir un vrai « Fail back - Fail over ».



Petits déjeuners thématiques, présentation de solutions, tables rondes mensuelles... Le Démo-Center est aussi un espace de rencontre convivial entre nos clients et nos consultants.

Contactez Housna au 022.52.90.60 pour assister à une démonstration personnalisée et connaître nos dates d'événements.



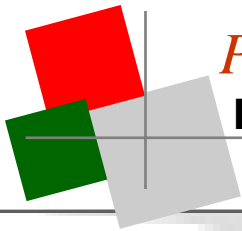

Algérie



PGA a été choisi par la Générale d'Assurance Méditerranéenne (GAM) pour redéfinir son SI avec les solutions VMware.

Le projet porte sur la distribution des licences, l'intégration, la formation des équipes de GAM et un accompagnement post-projet.

Les solutions VMware vont reposer sur une plate-forme Dell (PGA est le 1er partenaire virtualisation de Dell en Afrique du nord).

Le projet se déroulera sous la direction d'Alexandre Normand, directeur des opérations techniques pour la zone Afrique et Moyen Orient.

A noter que ce projet est le premier qui sera réalisé en Algérie et que la prise de décision du client s'est effectuée rapidement (moins de 3 semaines).

Les économies que permet de réaliser VMware (ROI en moins d'un an), ainsi que la facilité d'administration du SI une fois virtualisé, sont les premières raisons de leur choix.

C'est plus de 1500 postes qui sont concernés par ce projet de virtualisation.



Plus de sécurité, plus de service



Maroc



La RAMSA d'Agadir passe à la haute disponibilité avec XOssoft.

La RAMSA est le 1er compte au Maroc à mettre en œuvre la solution de haute disponibilité de CA, XOssoft. Grâce à CA XOssoft la RAMSA va se préserver de tout crash sur son site principal avec une reprise quasi immédiate de son site de secours. Déjà cliente de CA ARCserve Backup, la RAMSA rajoute ainsi une brique aussi complémentaire qu'indispensable à la sécurité de son SI.

PGA est la seule société au Maroc à posséder une certification de CA pour l'intégration des solutions XOssoft.



Maroc Télécom a choisit PGA pour former ses équipes à la virtualisation avec VMware VI 3.5. PGA assurera ensuite à l'opérateur national un accompagnement fort et durable pour la virtualisation de son SI.



Marsa Maroc a choisit de migrer ses licences ARCserve vers la nouvelle version 12 offrant de nombreuses fonctionnalités par rapport aux versions antérieures, et une ouverture vers la virtualisation.

Les fonctionnalités d'ARCserve répondent parfaitement à l'environnement hétérogène de Marsa et vont lui permettre de réaliser d'importantes économies en termes d'administration de son stockage.

France : Les solutions CA installées au Centre national de recherche scientifique (CNRS) sont gérées par PGA. C'est le pôle « Server Distributed Services » qui en assure le support comme pour d'autres clients français (la Marine nationale, ou la ville de Sevran).



Cameroun (zone Cematic) : PRIM@ Group Afrique poursuit son développement sur l'Afrique en signant un partenariat avec DISTECH, distributeur officiel de Fujitsu Siemens Computers pour le Cameroun et l'Afrique Centrale.

Le but de cet accord est de compléter l'offre de DISTECH par les solutions services de PGA, à savoir storage et virtualisation.

« Notre partenariat avec PRIM@ Group Afrique relève de notre ferme conviction d'apporter aux professionnels de l'informatique et grands comptes de la zone CEMAC, des solutions informatiques de standards européens à des coûts d'intégration moindre que ceux pratiqués en Europe à compétence égales » indique François Bikkout directeur général de DISTECH.



François BIKKOUT
DG de DISTECH

Le premier élément visible de ce partenariat sera l'organisation d'un séminaire sur la virtualisation organisé conjointement avec DISTECH, PGA et Fujitsu Siemens Computers.

DISTECH (DISTRIBUTION-SERVICES-TECHNOLOGIE)

602 Boulevard de la République
DOUALA -CAMEROUN

Tel : (237) 33 43 47 10 (237) 77 42 35 35 - Fax : (237) 33 43 47 10

distechsarl@yahoo.fr

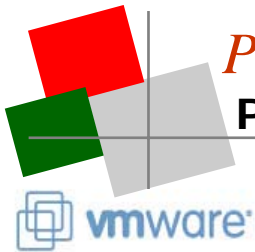

Nouveau ! CA ARCserve - CA XOssoft - VMware...
Passez à la business continuity !



CA et VMware s'allient pour créer de nouvelles opportunités dans le domaine de la continuité opérationnelle et de la restauration de données virtualisées. La combinaison de l'infrastructure VMware et de CA XOssoft™ permet à toutes les entreprises de réduire considérablement le coût de revient total d'un plan d'intervention, et ce avec une simplicité impressionnante.

CA propose également un nouvel agent VMware avec la version 12 de ARCserve® Backup, qui permet aux clients de protéger l'ensemble de leur environnement virtuel sur un serveur VMware grâce à un seul agent. Cette offre apporte également toute la souplesse requise pour étendre les avantages des environnements virtuels à la gestion des opérations de restauration et bénéficier ainsi d'une plus grande flexibilité et d'un contrôle plus fin de la protection de l'environnement virtuel.

Virtualisation du storage : Avec DataCore PGA conforte sa position de leader du storage



Après la virtualisation des serveurs avec VMware, PRIM@ Group Afrique (PGA) complète son offre virtualisation avec DataCore pour la virtualisation des serveurs..

« La demande pour les solutions de virtualisation au Maghreb est forte même si pas encore structurée. La préoccupation première de nos clients concerne la virtualisation de leur stockage, qui est stratégique pour une entreprise qui veut rester compétitive.

Les solutions DataCore nous permettent de proposer de la virtualisation de storage à un coût extrêmement intéressant par rapport aux solutions concurrentes des grands fabricants (HP, IBM...). Avec Datacore, PGA répond également aux besoins des grandes entreprises en terme de haute disponibilité et plan de reprise d'activité. PGA est encore une fois leader dans son secteur d'activité. Nous sommes en effet la seule société à posséder à la fois la plus haute certification Computer Associates, certifiés VMware et Partner DataCore » indique Jean Philippe Reynier CEO de PGA.

DataCore : +33 01.47.14.14 www.datacore.com
PRIM@ Group : 022.52.90.60 www.primagroup.ma

Sécurité : Profitez d'un audit gratuit de l'utilisation de votre réseau !



Avec notre audit WTA, vous accéderez à toutes les informations d'intrusion de votre réseau pour mettre en place une stratégie de contre-attaque.

WTA vous permet :

- De détecter les logiciels malveillants qui infiltrent vos solutions de sécurité existantes,
- D'évaluer l'exposition actuelle de votre société aux menaces véhiculées par internet,
- D'élaborer une stratégie efficace pour contrer les menaces découvertes,
- De visualiser toutes les utilisations frauduleuses de votre bande passante (utilisation de messagerie instantanée, de téléchargement, de sites interdit pendant les heures de travail...).

L'audit de sécurité comprend une prestation complète de l'audit de votre réseau incluant :

- **Installation** et configuration du boîtier WTA sur votre site (aucune interférence avec votre réseau existant),
- **Présentation** du rapport d'intrusion indiquant les failles relevées,
- **Préconisations** des contres-mesures par ingénieur certifié "Aladdin WTA"



Demandez dès aujourd'hui votre audit de sécurité gratuit en nous contactant au 022.52.90.60 ou envoyez un mail à infos@primagroup.ma

Webinar Aladdin
Jeudi 18 septembre 2008
10 heures - 11 heures

Inscriptions
infos@primagroup.ma

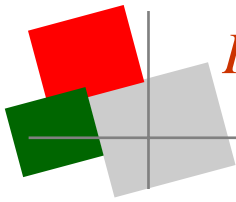

Événements

Séminaires, salons, webinar...

21 mai 2008

Virtualiser son stockage : Casablanca

La virtualisation du stockage est souvent la première partie d'un projet global de virtualisation. PGA a organisé le **1er séminaire DataCore** pour exposer comment les entreprises peuvent et doivent rester indépendantes des solutions constructeurs (HP, Nec, Dell, IBM...).

6 juin 2008

« Journée Dell » : Casablanca

PGA était l'invité d'honneur en stockage et virtualisation à la journée Dell du 6 juin dernier à l'hôtel Hyatt à Casablanca.

16 et 17 juin 2008

Salon du stockage et de la sécurité : Casablanca

PGA était présent au 1er salon du stockage et de la sécurité qui a eu lieu à Casablanca à l'hôtel Hyatt. PGA y a présenté une baie Dell intégrant la nouvelle génération de blade avec les solutions VMware et DataCore, ainsi que l'Appliance de sécurité « eSafe » d'Aladdin. **Cette baie est visible à notre démo-center sur simple rendez-vous.**

18 septembre 2008

Webinar Aladdin

11h 12h : Accédez à une solution globale de sécurité avec les solutions Appliance Aladdin et bénéficiez d'un audit sécurité gratuit.

Octobre 2008

Séminaire : VMware et DataCore : Alger

PGA présentera le premier séminaire virtualisation en partenariat avec Dell et Orsima.

Octobre 2008

Séminaire : financer son SI par la location évolutive

PGA et ECS Financement présenteront les avantages de la location évolutive pour financer à 100% matériels, logiciels et services.

Décembre 2008

Séminaire : les postes de travail, nouveau centre de réduction de coût dans l'entreprise ? : Rabat

De la virtualisation des postes de travail en passant par les migrations de MS Office vers les suites bureautiques libres, les postes de travail sont au cœur des réflexions des DSI pour réduire les coûts du SI.

L'entité dédiée aux postes de travail de PGA « Desktop Distributed Services » apportera des réponses et des pistes de réflexion.

Inscriptions et informations à nos événements :

Contactez Amina au 022.52.90.60 ou sur www.primagroup.ma

Ca compte...



81 %... C'est d'après Garner Group le pourcentage d'entreprises marocaines en qui ne sont pas en conformité avec les lois internationales sur la protection des données.

Alex Türk, président des Cnil européennes a en effet plus particulièrement pointé du doigt le Maroc, en déclarant « en l'état actuel, tout contrôle démontrera que le Maroc est en dehors de la légalité concernant la protection des données personnelles créant un "no man's land juridique quasi total ».

14 465 emplois... pourraient être créés en

France si une baisse de 10 points du taux de piratage, étalée sur 4 ans était réalisée sur la base d'un Euro de logiciel = 1,25 Euros de services. En Europe c'est la Grèce qui pirate le plus (58%) contre 21% pour le Luxembourg.

34 %... C'est la croissance que PGA devrait annoncer sur le marché africain pour la fin de l'année 2008.

Cette croissance est essentiellement due à une reconnaissance du marché des certifications (CA, DataCore, VMware) de PGA et à la demande du marché algérien.

60 %... Des sociétés ayant connues une panne informatique grave ont connues des pertes de données très importantes. Ce sont les sociétés de banque et de courtage qui sont les plus touchées avec des pertes pouvant aller jusqu'à 6 millions de \$ (source meta group).

75 %... Des DSI ne font pas confiance à leur plan de récupération d'urgence.

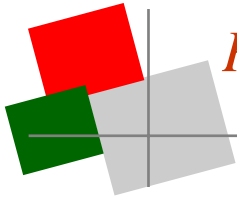

PGA Consulting : une indépendance à l'écoute du marché.



PGA Consulting est une entité dédiée aux missions de consulting et de conseil dans les domaines de l'optimisation des systèmes d'informations et du cycle de vie des données. Indépendante de tout constructeur, éditeur et intégrateur, PGA Consulting se veut d'apporter aux entreprises africaines son expertise acquise sur d'importants projets européens.

Raisonner en termes de pays pour valider une expérience ou une référence n'a plus aucun sens. Seul compte la réussite d'un projet, ou d'une solution que l'on peut comparer à secteur d'activité équivalent ou problématique égale.

En savoir plus : www.pga-consulting.ma

Prochain séminaire PGA Consulting :

Le poste de travail : nouvelle source de réduction de cout dans l'entreprise ?

Après les serveurs, les postes de travail font l'objet d'étude attentives pour réduire le cout global de fonctionnement du SI de l'entreprise. PGA Consulting approfondira 2 pistes possibles : la **virtualisation** des postes clients, et les migrations de MS Office vers une **suite bureautique libre** (Open Office.org).

Inscriptions 022.52.90.60 ou à infos@primagroup.ma

